

# Inspiron 15

## Onderhoudshandleiding

Model computer: Inspiron 15-3531  
Regelgevingsmodel: P28F  
Regelgevingstype: P28F005



# Opmerkingen, voorzorgsmaatregelen, en waarschuwingen

---



**OPMERKING:** Een **OPMERKING** duidt belangrijke informatie aan voor een beter gebruik van de computer.



**WAARSCHUWING:** EEN **WAARSCHUWING** duidt potentiële schade aan hardware of potentieel gegevensverlies aan en vertelt u hoe het probleem kan worden vermeden.



**GEVAAR:** EEN **WAARSCHUWING** duidt op een risico van schade aan eigendommen, lichamelijk letsel of overlijden.

---

**Copyright © 2014 Dell Inc. Alle rechten voorbehouden.** Dit product wordt beschermd door wetgeving voor auteursrecht en intellectueel eigendom binnen en buiten de VS. Dell™ en het Dell-logo zijn handelsmerken van Dell Inc. in de Verenigde Staten en/of andere jurisdicties. Alle overige merken en namen in dit document kunnen handelsmerken van hun respectieve eigenaren zijn.

2014 - 05

Rev. A00

# Inhoudsopgave

<b>Voordat u aan de computer gaat werken.....</b>	<b>9</b>
Voordat u begint .....	9
Veiligheidsinstructies.....	9
Aanbevolen hulpmiddelen.....	11
<b>Nadat u aan de computer heeft gewerkt.....</b>	<b>12</b>
<b>De batterij verwijderen.....</b>	<b>13</b>
Procedure.....	13
<b>De accu vervangen.....</b>	<b>15</b>
Procedure.....	15
<b>De onderplaat verwijderen.....</b>	<b>16</b>
Vereisten vooraf.....	16
Procedure.....	16
<b>De onderplaat vervangen.....</b>	<b>18</b>
Procedure.....	18
Vereisten achteraf.....	18
<b>Het inzetstuk van het optische station verwijderen.....</b>	<b>19</b>
Vereisten vooraf.....	19
Procedure.....	20
<b>Het inzetstuk van het optische station terugplaatsen.....</b>	<b>21</b>
Procedure.....	21
Vereisten achteraf.....	21

<b>De geheugenmodule verwijderen.....</b>	<b>22</b>
Vereisten vooraf.....	22
Procedure.....	23
<b>De geheugenmodule vervangen.....</b>	<b>24</b>
Procedure.....	25
Vereisten achteraf.....	26
<b>De harde schijf verwijderen.....</b>	<b>27</b>
Vereisten vooraf.....	27
Procedure.....	27
<b>De harde schijf terugplaatsen.....</b>	<b>30</b>
Procedure.....	30
Vereisten achteraf.....	30
<b>Het toetsenbord verwijderen.....</b>	<b>31</b>
Vereisten vooraf.....	31
Procedure.....	31
<b>Het toetsenbord vervangen.....</b>	<b>34</b>
Procedure.....	34
Vereisten achteraf.....	34
<b>De draadloze kaart verwijderen.....</b>	<b>35</b>
Vereisten vooraf.....	35
Procedure.....	35
<b>De draadloze kaart terugplaatsen.....</b>	<b>37</b>
Procedure.....	37
Vereisten achteraf.....	37

<b>De polssteun verwijderen.....</b>	<b>38</b>
Vereisten vooraf.....	38
Procedure.....	39
<b>De polssteun vervangen.....</b>	<b>43</b>
Procedure.....	43
Vereisten achteraf.....	43
<b>De verlengbuis van het lampje verwijderen.....</b>	<b>44</b>
Vereisten vooraf.....	44
Procedure.....	44
<b>De verlengbuis van het lampje terugplaatsen.....</b>	<b>46</b>
Procedure.....	46
Vereisten achteraf.....	46
<b>Het moederbord verwijderen.....</b>	<b>47</b>
Vereisten vooraf.....	47
Procedure.....	48
<b>Het moederbord terugplaatsen.....</b>	<b>50</b>
Procedure.....	50
Vereisten achteraf.....	50
De servicetag invoeren in het BIOS.....	51
<b>De warmteafleider verwijderen.....</b>	<b>52</b>
Vereisten vooraf.....	52
Procedure.....	52
<b>De warmteafvoer vervangen.....</b>	<b>54</b>
Procedure.....	54
Vereisten achteraf.....	54

<b>De knoopbatterij verwijderen.....</b>	<b>55</b>
Vereisten vooraf.....	55
Procedure.....	55
<b>De knoopbatterij terugplaatsen.....</b>	<b>57</b>
Procedure.....	57
Vereisten achteraf.....	57
<b>De luidsprekers verwijderen.....</b>	<b>58</b>
Vereisten vooraf.....	58
Procedure.....	59
<b>De luidsprekers terugplaatsen.....</b>	<b>60</b>
Procedure.....	60
Vereisten achteraf.....	60
<b>Het beeldscherm verwijderen.....</b>	<b>61</b>
Vereisten vooraf.....	61
Procedure.....	62
<b>Het beeldscherm vervangen.....</b>	<b>65</b>
Procedure.....	65
Vereisten achteraf.....	65
<b>Het montagekader van het beeldscherm verwijderen.....</b>	<b>66</b>
Vereisten vooraf.....	66
Procedure.....	67
<b>De schermrand vervangen.....</b>	<b>69</b>
Procedure.....	69
Vereisten achteraf.....	69

<b>De beeldschermsharnieren verwijderen.....</b>	<b>70</b>
Vereisten vooraf.....	70
Procedure.....	71
<b>De beeldschermsharnieren vervangen.....</b>	<b>72</b>
Procedure.....	72
Vereisten achteraf.....	72
<b>Het beeldschermpaneel verwijderen.....</b>	<b>73</b>
Vereisten vooraf.....	73
Procedure.....	74
<b>Het beeldschermpaneel terugplaatsen.....</b>	<b>76</b>
Procedure.....	76
Vereisten achteraf.....	76
<b>De camera verwijderen.....</b>	<b>77</b>
Vereisten vooraf.....	77
Procedure.....	78
<b>De camera terugplaatsen.....</b>	<b>80</b>
Procedure.....	80
Vereisten achteraf.....	80
<b>De netadapterpoort verwijderen.....</b>	<b>81</b>
Vereisten vooraf.....	81
Procedure.....	81
<b>De netadapterpoort terugplaatsen.....</b>	<b>83</b>
Procedure.....	83
Vereisten achteraf.....	83
<b>Het BIOS flashen.....</b>	<b>84</b>

<b>Hulp verkrijgen en contact opnemen met Dell.....</b>	<b>85</b>
Hulpbronnen voor zelfhulp.....	85
Contact opnemen met Dell.....	85



# Voordat u aan de computer gaat werken

---





**WAARSCHUWING:** Pak de componenten en kaarten bij de rand vast en kom niet aan pinnetjes en contactpunten om beschadigingen te voorkomen.









**OPMERKING:** De afbeeldingen in dit document kunnen verschillen van uw computer; dit is afhankelijk van de configuratie die u hebt besteld.

## Voordat u begint

- 1 Sla alle geopende bestanden op en sluit deze, en sluit alle geopende applicaties af.
  - 2 Sluit de computer af.
    - Windows 8.1: klik of tik op het **Start**-scherm op het stroompictogram  → **Afsluiten**.
    - Windows 7: klik of tik op **Start** → **Afsluiten**.
-  **OPMERKING:** Wanneer u een ander besturingssysteem gebruikt, raadpleegt u de documentatie van uw besturingssysteem voor instructies voor het afsluiten hiervan.
- 3 Haal de stekker van de computer en van alle aangesloten apparaten uit het stopcontact.
  - 4 Koppel alle kabels zoals telefoonkabels, netwerkkabels, enz. los van uw computer.
  - 5 Koppel alle aangesloten apparaten en randapparatuur, zoals het toetsenbord, de muis, enz. los van uw computer.
  - 6 Verwijder eventueel aanwezige mediakaarten en optische stations uit uw computer, indien van toepassing.

## Veiligheidsinstructies

Volg de onderstaande veiligheidsrichtlijnen om uw persoonlijke veiligheid te garanderen en de computer en werkomgeving te beschermen tegen mogelijke schade.

-  **GEVAAR:** Lees de veiligheidsinstructies die bij de computer zijn geleverd alvorens u werkzaamheden binnen de computer uitvoert. Raadpleeg voor meer informatie over veiligheidsrichtlijnen onze webpagina over wet- en regelgeving op [dell.com/regulatory\\_compliance](http://dell.com/regulatory_compliance).
-  **GEVAAR:** Koppel alle voedingsbronnen los voordat u de computerbehuizing of -panelen opent. Zodra u klaar bent met de werkzaamheden binnen de computer, plaatst u de behuizing en alle panelen en schroeven terug voordat u de computer weer aansluit op de voedingsbron.
-  **WAARSCHUWING:** Zorg ervoor dat het werkoppervlak plat en schoon is om schade aan de computer te voorkomen.
-  **WAARSCHUWING:** Pak de componenten en kaarten bij de rand vast en kom niet aan pinnetjes en contactpunten om beschadigingen te voorkomen.
-  **WAARSCHUWING:** Alleen opgeleide onderhoudsmonteurs zijn bevoegd om de computerkap te verwijderen en met de componenten in de computer te werken. Raadpleeg de veiligheidsinstructies voor volledige informatie over voorzorgsmaatregelen, werken in de computer en bescherming tegen elektrostatische ontlading.
-  **WAARSCHUWING:** Raak onderdelen pas aan nadat u zich hebt geaard door een ongeverfd metalen oppervlak van de behuizing aan te raken, zoals het metaal rondom de openingen voor de kaarten aan de achterkant van de computer. Raak tijdens het werken aan uw computer af en toe een ongeverfd metalen oppervlak aan om eventuele statische elektriciteit, die schadelijk kan zijn voor interne componenten, te ontladen.
-  **WAARSCHUWING:** Verwijder kabels door aan de stekker of aan de kabelontlastingslus te trekken en niet aan de kabel zelf. Sommige kabels hebben aansluitingen met vergrendelingslipjes of duimschroeven die u moet ontgrendelen voordat u de kabel loskoppelt. Houd kabels bij het loskoppelen uitgelijnd om te voorkomen dat aansluitpinnetjes verbuigen. Zorg er bij het aansluiten van kabels voor dat de aansluitingen en poorten de juiste richting hebben en correct zijn uitgelijnd.

 **WAARSCHUWING:** Wanneer u een netwerkkabel wilt verwijderen, moet u eerst de connector van de netwerkkabel uit de computer verwijderen en daarna de netwerkkabel loskoppelen van het netwerkapparaat.

 **WAARSCHUWING:** Druk op eventueel geïnstalleerde kaarten in de optionele mediakaartlezer om ze uit te werpen.

## Aanbevolen hulpmiddelen

Bij de procedures in dit document heeft u mogelijk de volgende hulpmiddelen nodig:

- Kruiskopschroevendraaier
- Plastic pennetje

# Nadat u aan de computer heeft gewerkt

---

 **WAARSCHUWING: Uw computer kan beschadigd raken als u er losse schroeven in achterlaat.**

- 1 Breng alle schroeven opnieuw aan en zorg ervoor dat er geen losse of loszittende schroeven in uw computer achterblijven.
- 2 Sluit alle externe apparaten, randapparaten en kabels die u eerder had losgekoppeld, weer aan voordat u aan uw computer werkt.
- 3 Plaats alle mediakaarten, schijven en andere onderdelen die u had verwijderd, weer aan voordat u aan uw computer werkt.
- 4 Sluit uw computer en alle aangesloten apparaten aan op het stopcontact.
- 5 Zet de computer aan.

# De batterij verwijderen

**⚠ GEVAAR:** Volg de veiligheidsinstructies die bij de computer werden geleverd en volg de stappen in [Voordat u in de computer gaat werken](#) alvorens u werkzaamheden in de computer uitvoert. Nadat u in de computer hebt gewerkt, moet u de instructies volgen die worden beschreven in [Nadat u aan de computer hebt gewerkt](#). Raadpleeg voor meer informatie over veiligheidsrichtlijnen onze website over de wet- en regelgeving op [dell.com/regulatory\\_compliance](http://dell.com/regulatory_compliance).

## Procedure

- 1 Klap het beeldscherm dicht en draai de computer om.
- 2 Ontgrendel de accuvergrendelingen.
- 3 Til met uw vingers de accu op onder een hoek en verwijder de accu uit het accucompartiment.

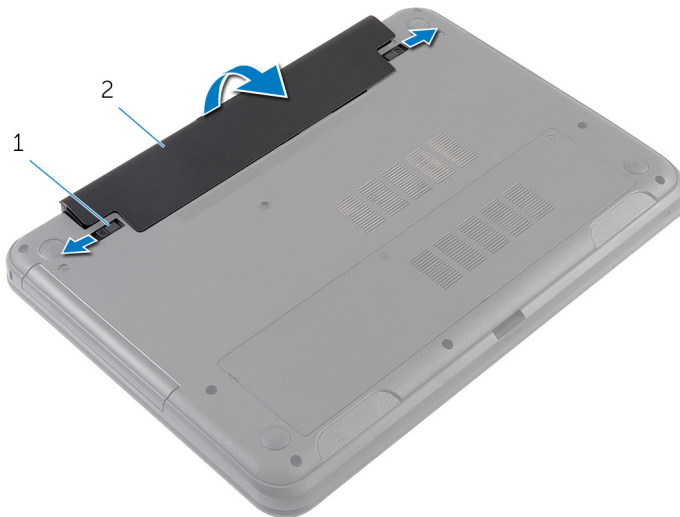

1 accuvergrendeling (2)

2 batterij

- 4 Keer de computer om en klap het beeldscherm zo ver mogelijk naar achter.

- 5 Houd de aan-uitknop vijf seconden ingedrukt nadat de stekker van de computer uit het stopcontact is verwijderd om het moederbord te aarden.

# De accu vervangen

---



**GEVAAR:** Volg de veiligheidsinstructies die bij de computer werden geleverd en volg de stappen in [Voordat u in de computer gaat werken](#) alvorens u werkzaamheden in de computer uitvoert. Nadat u in de computer hebt gewerkt, moet u de instructies volgen die worden beschreven in [Nadat u aan de computer hebt gewerkt](#). Raadpleeg voor meer informatie over veiligheidsrichtlijnen onze website over de wet- en regelgeving op [dell.com/regulatory\\_compliance](http://dell.com/regulatory_compliance).

## Procedure

- 1 Schuif de lipjes op de batterij in de sleuven in het batterijcompartiment en klik de batterij vast.
  -  **OPMERKING:** Controleer of de vergrendelingen voor het ontkoppelen van de accu vast zitten.
- 2 Keer de computer om en klap het beeldscherm zo ver mogelijk naar achter.

# De onderplaat verwijderen

---



**GEVAAR:** Volg de veiligheidsinstructies die bij de computer werden geleverd en volg de stappen in [Voordat u in de computer gaat werken](#) alvorens u werkzaamheden in de computer uitvoert. Nadat u in de computer hebt gewerkt, moet u de instructies volgen die worden beschreven in [Nadat u aan de computer hebt gewerkt](#). Raadpleeg voor meer informatie over veiligheidsrichtlijnen onze website over de wet- en regelgeving op [dell.com/regulatory\\_compliance](http://dell.com/regulatory_compliance).

## Vereisten vooraf

Verwijder de [batterij](#).

## Procedure

- 1 Draai de geborgde schroeven los waarmee de onderplaat aan de onderzijde van de computer is bevestigd.
- 2 Wrik met uw vingertoppen de moduleplaat los van de computerbasis.



- 3 Til de onderplaat schuin omhoog en verwijder hem uit de computer.

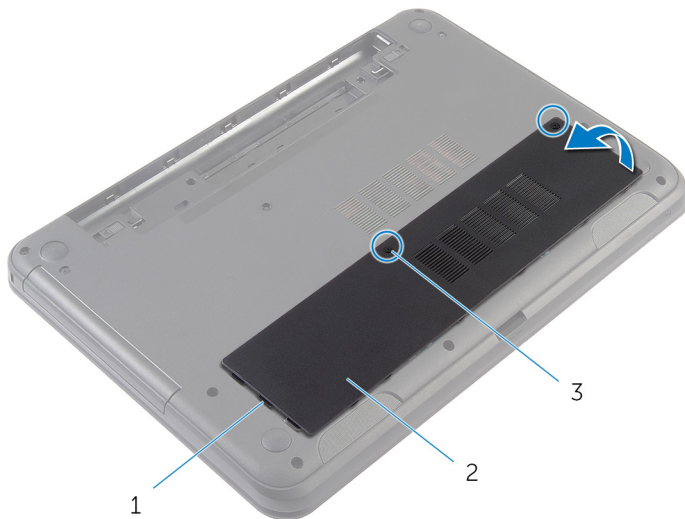

1 lipjes (3)

2 afdekplaat onderkant

3 geborgde schroeven (2)

# De onderplaat vervangen

---



**GEVAAR:** Volg de veiligheidsinstructies die bij de computer werden geleverd en volg de stappen in [Voordat u in de computer gaat werken](#) alvorens u werkzaamheden in de computer uitvoert. Nadat u in de computer hebt gewerkt, moet u de instructies volgen die worden beschreven in [Nadat u aan de computer hebt gewerkt](#). Raadpleeg voor meer informatie over veiligheidsrichtlijnen onze website over de wet- en regelgeving op [dell.com/regulatory\\_compliance](http://dell.com/regulatory_compliance).

## Procedure

- 1 Lijn de lipjes op de moduleplaat uit met de sleuven op de computerbasis en klik de moduleplaat voorzichtig op zijn plaats.
- 2 Draai de drie geborgde schroeven vast om de onderplaat aan de onderzijde van de computer te bevestigen.

## Vereisten achteraf

Plaats de [batterij](#) terug.

# Het inzetstuk van het optische station verwijderen

---



**GEVAAR:** Volg de veiligheidsinstructies die bij de computer werden geleverd en volg de stappen in [Voordat u in de computer gaat werken](#) alvorens u werkzaamheden in de computer uitvoert. Nadat u in de computer hebt gewerkt, moet u de instructies volgen die worden beschreven in [Nadat u aan de computer hebt gewerkt](#). Raadpleeg voor meer informatie over veiligheidsrichtlijnen onze website over de wet- en regelgeving op [dell.com/regulatory\\_compliance](http://dell.com/regulatory_compliance).

## Vereisten vooraf

Verwijder de [batterij](#).

## Procedure

- 1 Verwijder de schroef waarmee het inzetstuk van het optische station aan de onderzijde van de computer is bevestigd.
- 2 Gebruik uw vingertoppen om het optische station uit het compartiment van het inzetstuk voor het optische station te schuiven.

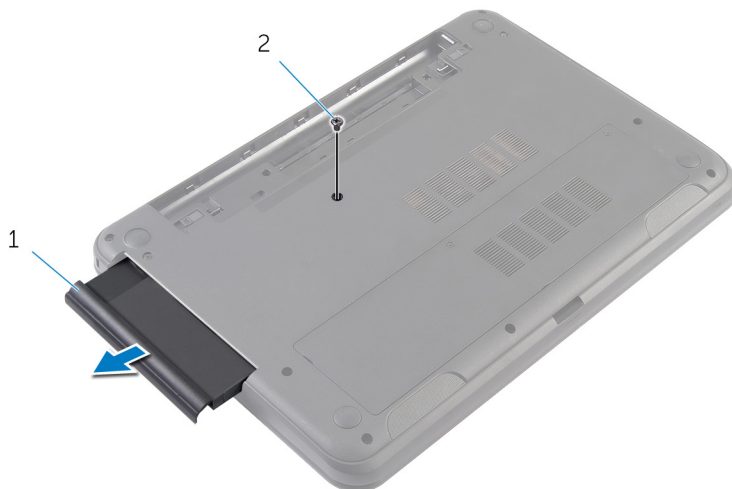

1 inzetstuk van het optische station

2 schroef

# Het inzetstuk van het optische station terugplaatsen

---



**GEVAAR:** Volg de veiligheidsinstructies die bij de computer werden geleverd en volg de stappen in [Voordat u in de computer gaat werken](#) alvorens u werkzaamheden in de computer uitvoert. Nadat u in de computer hebt gewerkt, moet u de instructies volgen die worden beschreven in [Nadat u aan de computer hebt gewerkt](#). Raadpleeg voor meer informatie over veiligheidsrichtlijnen onze website over de wet- en regelgeving op [dell.com/regulatory\\_compliance](http://dell.com/regulatory_compliance).

## Procedure

- 1 Schuif het inzetstuk van het optische station in de desbetreffende houder en lijn het schroefgat in het inzetstuk van het optische station uit met het schroefgat in de onderzijde van de computer.
- 2 Plaats de schroef terug waarmee het inzetstuk van het optische station aan de onderzijde van de computer is bevestigd.

## Vereisten achteraf

Plaats de [batterij](#) terug.

# De geheugenmodule verwijderen

---



**GEVAAR:** Volg de veiligheidsinstructies die bij de computer werden geleverd en volg de stappen in [Voordat u in de computer gaat werken](#) alvorens u werkzaamheden in de computer uitvoert. Nadat u in de computer hebt gewerkt, moet u de instructies volgen die worden beschreven in [Nadat u aan de computer hebt gewerkt](#). Raadpleeg voor meer informatie over veiligheidsrichtlijnen onze website over de wet- en regelgeving op [dell.com/regulatory\\_compliance](http://dell.com/regulatory_compliance).

## Vereisten vooraf

- 1 Verwijder de [batterij](#).
- 2 Verwijder de [onderplaat](#).

# Procedure

- 1 Duw met uw vingertoppen de bevestigingsklemmen aan weerszijden van de sleuf van de geheugenmodule voorzichtig uit elkaar totdat de geheugenmodule omhoog komt.
- 2 Verwijder de geheugenmodule uit de sleuf.

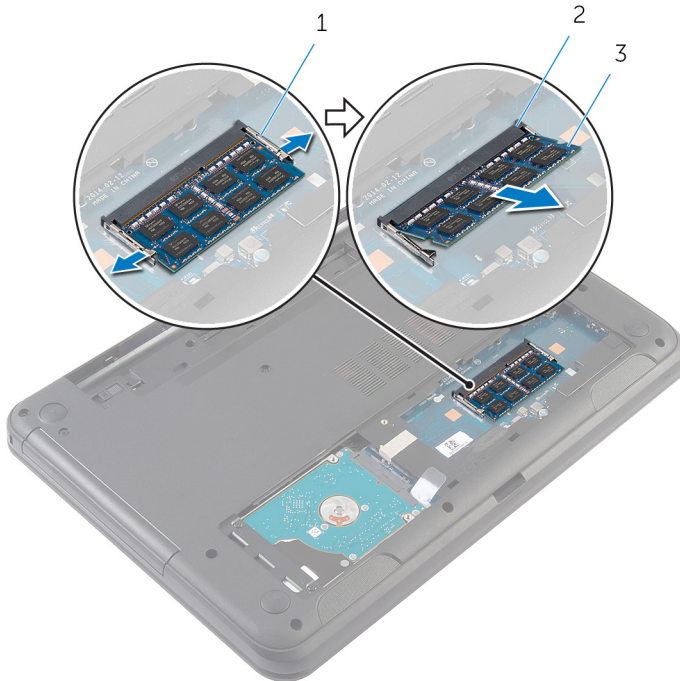

1 borgklemmetjes (2)

2 sleuf geheugenmodule

3 geheugenmodule

# De geheugenmodule vervangen

---



**GEVAAR:** Volg de veiligheidsinstructies die bij de computer werden geleverd en volg de stappen in [Voordat u in de computer gaat werken](#) alvorens u werkzaamheden in de computer uitvoert. Nadat u in de computer hebt gewerkt, moet u de instructies volgen die worden beschreven in [Nadat u aan de computer hebt gewerkt](#). Raadpleeg voor meer informatie over veiligheidsrichtlijnen onze website over de wet- en regelgeving op [dell.com/regulatory\\_compliance](http://dell.com/regulatory_compliance).



# Procedure

- 1 Lijn de inkeping in de geheugenmodule uit met het lipje op de sleuf van de geheugenmodule.
- 2 Schuif de geheugenmodule schuin in de sleuf en druk de geheugenmodule naar beneden totdat deze vastklikt.

 **OPMERKING:** Als u geen klik hoort, verwijdt u de geheugenmodule en plaatst u deze nogmaals.

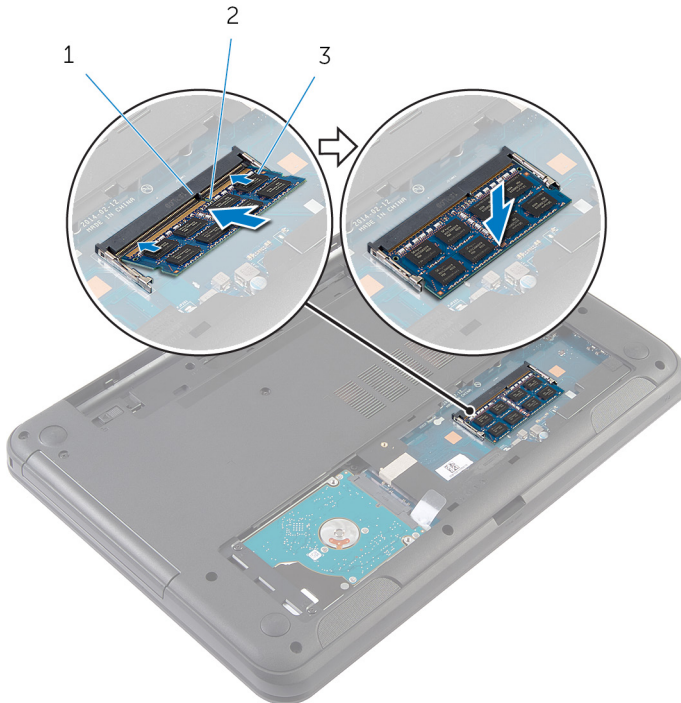

1 lipje

2 inkeping



3 geheugenmodule

# Vereisten achteraf

- 1 Plaats de [onderplaat](#) terug.
- 2 Plaats de [batterij](#) terug.

# De harde schijf verwijderen

---

-  **GEVAAR:** Volg de veiligheidsinstructies die bij de computer werden geleverd en volg de stappen in [Voordat u in de computer gaat werken](#) alvorens u werkzaamheden in de computer uitvoert. Nadat u in de computer hebt gewerkt, moet u de instructies volgen die worden beschreven in [Nadat u aan de computer hebt gewerkt](#). Raadpleeg voor meer informatie over veiligheidsrichtlijnen onze website over de wet- en regelgeving op [dell.com/regulatory\\_compliance](http://dell.com/regulatory_compliance).
-  **WAARSCHUWING:** Hard schijven zijn kwetsbaar. Wees voorzichtig wanneer u de hard schijf hanteert.
-  **WAARSCHUWING:** Om geen gegevens te verliezen, mag de vaste schijf niet worden verwijderd als de computer aan staat of in slaapmodus is.

## Vereisten vooraf

- 1 Verwijder de [batterij](#).
- 2 Verwijder de [onderplaat](#).

## Procedure

- 1 Verwijder de schroeven waarmee de harde schijf aan de onderzijde van de computer is bevestigd.
- 2 Schuif de harde schijf uit de connector op het moederbord om de harde schijf los te koppelen van het moederbord.

- 3** Gebruik het treklijpje om de harde schijf schuin omhoog te tillen en hem uit de onderzijde van de computer te verwijderen.

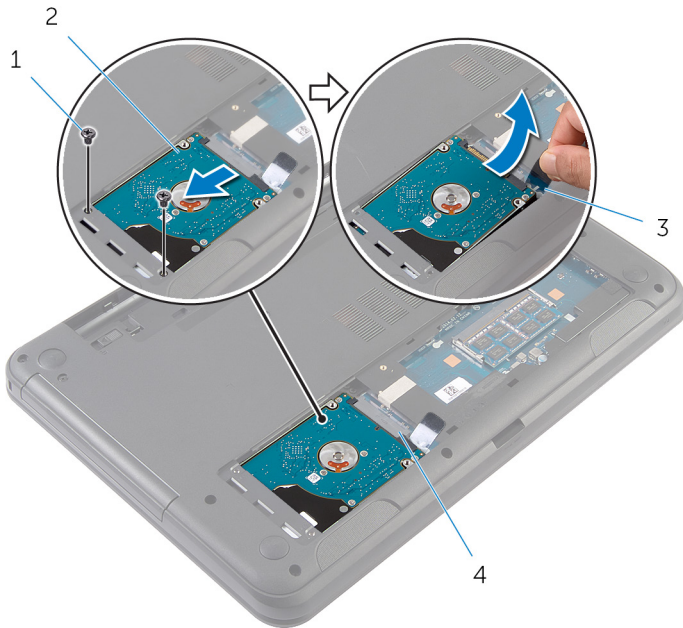

1 schroeven (2)

2 harde schijf

3 treklijpje

4 connector op het moederbord.

- 4** Verwijder de schroeven waarmee de bracket aan de harde schijf vastzit.

5 Til de bracket van de harde schijf weg van de harde schijf.

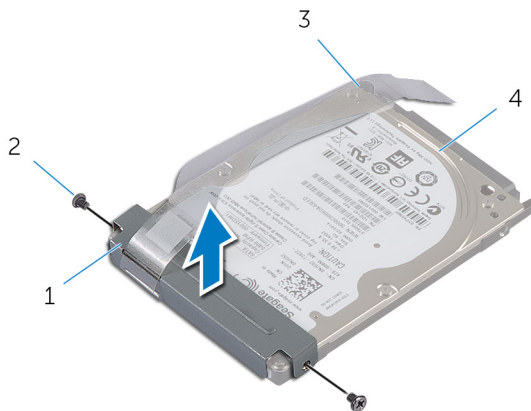

- |   |                             |   |               |
|---|-----------------------------|---|---------------|
| 1 | bracket van de harde schijf | 2 | schroeven (2) |
| 3 | trekclipje                  | 4 | harde schijf  |

# De harde schijf terugplaatsen

---



**GEVAAR:** Volg de veiligheidsinstructies die bij de computer werden geleverd en volg de stappen in [Voordat u in de computer gaat werken](#) alvorens u werkzaamheden in de computer uitvoert. Nadat u in de computer hebt gewerkt, moet u de instructies volgen die worden beschreven in [Nadat u aan de computer hebt gewerkt](#). Raadpleeg voor meer informatie over veiligheidsrichtlijnen onze website over de wet- en regelgeving op [dell.com/regulatory\\_compliance](http://dell.com/regulatory_compliance).



**WAARSCHUWING:** Hard schijven zijn kwetsbaar. Wees voorzichtig wanneer u de hard schijf hanteert.

## Procedure

- 1 Lijn de schroefgaten in de bracket van de harde schijf uit met de schroefgaten in de harde schijf.
- 2 Plaats de schroeven terug waarmee de bracket aan de harde schijf vastzit.
- 3 Schuif de harde schijf in de sleuven in de onderzijde van de computer en plaats de harde schijf in de onderzijde van de computer.
- 4 Gebruik het trekklipje om de hardeschijf eenheid naar de moederbordconnector te schuiven en de hardeschijf eenheid zo op het moederbord aan te sluiten.
- 5 Plaats de schroeven terug om de harde schijf aan de onderzijde van de computer te bevestigen.

## Vereisten achteraf

- 1 Plaats de [onderplaat](#) terug.
- 2 Plaats de [batterij](#) terug.

# Het toetsenbord verwijderen

---



**GEVAAR:** Volg de veiligheidsinstructies die bij de computer werden geleverd en volg de stappen in [Voordat u in de computer gaat werken](#) alvorens u werkzaamheden in de computer uitvoert. Nadat u in de computer hebt gewerkt, moet u de instructies volgen die worden beschreven in [Nadat u aan de computer hebt gewerkt](#). Raadpleeg voor meer informatie over veiligheidsrichtlijnen onze website over de wet- en regelgeving op [dell.com/regulatory\\_compliance](http://dell.com/regulatory_compliance).

## Vereisten vooraf

Verwijder de [batterij](#).

## Procedure

- 1 Keer de computer om en klap het beeldscherm zo ver mogelijk naar achter.
- 2 Haal met behulp van een plastic pennetje de lipjes los waarmee het toetsenbord aan de polssteun vastzit.

- 3** Draai het toetsenbord om en plaats het op de polssteun.



1 plastic pennetje

2 toetsenbord

3 lipjes (5)

4 polssteun

- 4** Til de connectorvergrendeling omhoog en trek de kabel van het toetsenbord los van het moederbord.



- 5 Til het toetsenbord samen met de kabel weg van de polssteun.



1 connectorvergrendeling

2 toetsenbordkabel

3 toetsenbord

# Het toetsenbord vervangen

---



**GEVAAR:** Volg de veiligheidsinstructies die bij de computer werden geleverd en volg de stappen in [Voordat u in de computer gaat werken](#) alvorens u werkzaamheden in de computer uitvoert. Nadat u in de computer hebt gewerkt, moet u de instructies volgen die worden beschreven in [Nadat u aan de computer hebt gewerkt](#). Raadpleeg voor meer informatie over veiligheidsrichtlijnen onze website over de wet- en regelgeving op [dell.com/regulatory\\_compliance](http://dell.com/regulatory_compliance).

## Procedure

- 1 Schuif de toetsenbordkabel in de aansluiting op het moederbord en druk op de vergrendeling om de kabel te vergrendelen.
- 2 Draai het toetsenbord voorzichtig om, schuif de lipjes op het toetsenbord in de sleuven van de polssteun en klik het toetsenbord vast.
- 3 Klap het beeldscherm dicht en draai de computer om.

## Vereisten achteraf

Plaats de [batterij](#) terug.

# De draadloze kaart verwijderen

---



**GEVAAR:** Volg de veiligheidsinstructies die bij de computer werden geleverd en volg de stappen in [Voordat u in de computer gaat werken](#) alvorens u werkzaamheden in de computer uitvoert. Nadat u in de computer hebt gewerkt, moet u de instructies volgen die worden beschreven in [Nadat u aan de computer hebt gewerkt](#). Raadpleeg voor meer informatie over veiligheidsrichtlijnen onze website over de wet- en regelgeving op [dell.com/regulatory\\_compliance](http://dell.com/regulatory_compliance).

## Vereisten vooraf

- 1 Verwijder de [batterij](#).
- 2 Verwijder het [toetsenbord](#).

## Procedure

- 1 Haal de twee antennekabels los van de draadloze kaart.
- 2 Verwijder de schroef waarmee de draadloze kaart aan het moederbord is bevestigd.

**3** Schuif de draadloze kaart uit de bijbehorende sleuf.

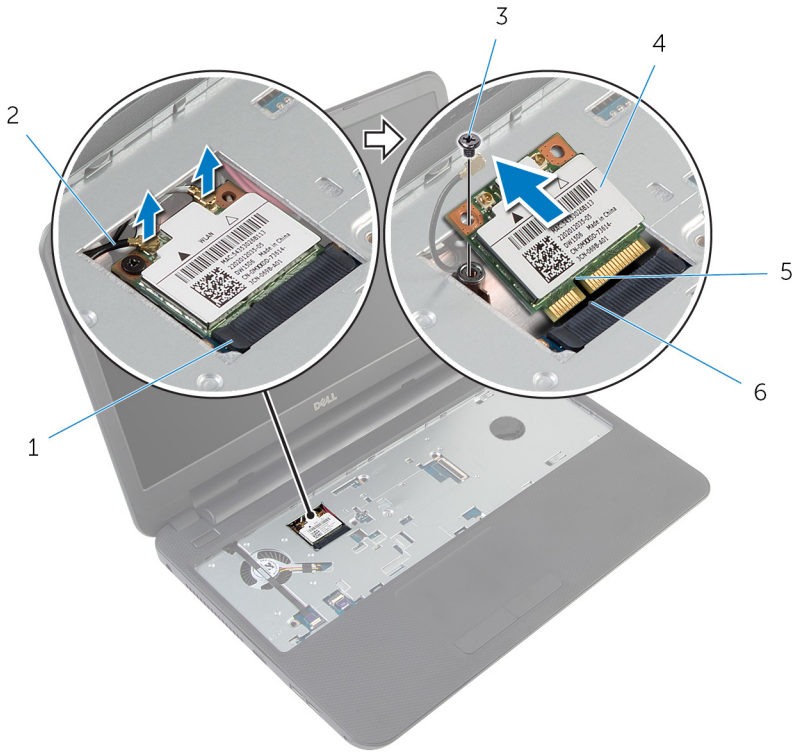

- |   |                              |   |                   |
|---|------------------------------|---|-------------------|
| 1 | sleuf van de draadloze kaart | 2 | antennekabels (2) |
| 3 | schroef                      | 4 | draadloze kaart   |
| 5 | inkeping                     | 6 | lipje             |

# De draadloze kaart terugplaatsen

---



**GEVAAR:** Volg de veiligheidsinstructies die bij de computer werden geleverd en volg de stappen in [Voordat u in de computer gaat werken](#) alvorens u werkzaamheden in de computer uitvoert. Nadat u in de computer hebt gewerkt, moet u de instructies volgen die worden beschreven in [Nadat u aan de computer hebt gewerkt](#). Raadpleeg voor meer informatie over veiligheidsrichtlijnen onze website over de wet- en regelgeving op [dell.com/regulatory\\_compliance](http://dell.com/regulatory_compliance).

## Procedure

- 1 Lijn de inkeping op de draadloze kaart uit met het lipje op de sleuf van de draadloze kaart.
- 2 Plaats de draadloze kaart onder een hoek in de sleuf.
- 3 Druk het andere einde van de draadloze kaart naar beneden en plaats de schroef terug waarmee de draadloze kaart aan de onderzijde van de computer wordt bevestigd.
- 4 Sluit de antennekabels aan op de draadloze kaart.

De volgende tabel toont het kleurschema van de antennekabels voor de draadloze kaart die door de computer wordt ondersteund.

Connectoren op de draadloze kaart	Kleur van de antennekabel
Hoofd (witte driehoek)	Wit
Hulp (zwarte driehoek)	Zwart

## Vereisten achteraf

- 1 Plaats het [toetsenbord](#) terug.
- 2 Plaats de [batterij](#) terug.

# De polssteun verwijderen

---



**GEVAAR:** Volg de veiligheidsinstructies die bij de computer werden geleverd en volg de stappen in [Voordat u in de computer gaat werken](#) alvorens u werkzaamheden in de computer uitvoert. Nadat u in de computer hebt gewerkt, moet u de instructies volgen die worden beschreven in [Nadat u aan de computer hebt gewerkt](#). Raadpleeg voor meer informatie over veiligheidsrichtlijnen onze website over de wet- en regelgeving op [dell.com/regulatory\\_compliance](http://dell.com/regulatory_compliance).

## Vereisten vooraf

- 1 Verwijder de [batterij](#).
- 2 Verwijder de [onderplaat](#).
- 3 Verwijder het [toetsenbord](#).

# Procedure

- 1 Til de connectorvergrendeling omhoog en gebruik de trekklipjes om de kabels van de touchpad en van de kaart van de aan-uitknop los te koppelen van het moederbord.
- 2 Let op de route van de kabel van de aan-uitknopkaart en verwijder deze van de polssteun.



1 kabel van aan-uitknop

2 connectorvergrendeling (2)

3 kabel van touchpad

4 trekklusjes (2)

- 3** Verwijder de schroeven waarmee de polssteun aan de computerbasis is bevestigd.

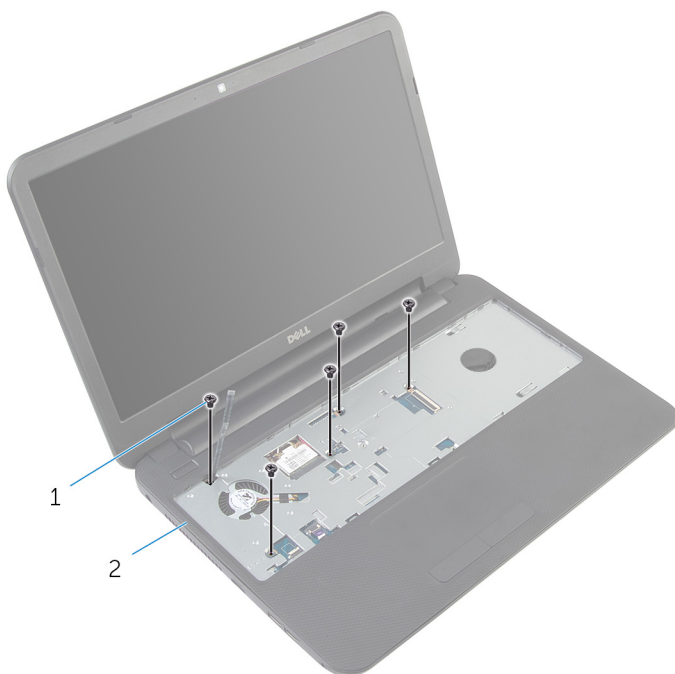

1 schroeven (5)

2 polssteun

- 4** Klap het beeldscherm dicht en draai de computer om.



- 5** Verwijder de schroeven waarmee de polssteun aan de computerbasis is bevestigd.

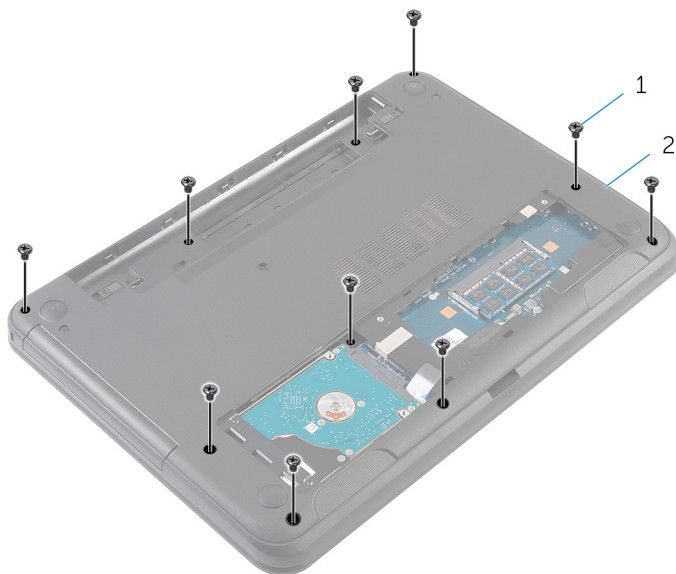

1 schroeven (10)

2 onderzijde van de computer

- 6** Keer de computer om en klap het beeldscherm zo ver mogelijk naar achter.
- 7** Gebruik een plastic pennenetje en trek de lipjes op de polssteun voorzichtig omhoog uit de sleuven in de onderzijde van de computer.

- 8 Til de polssteun schuin omhoog en verwijder hem uit de onderzijde van de computer.



1 polssteun

2 plastic pennetje

# De polssteun vervangen

---



**GEVAAR:** Volg de veiligheidsinstructies die bij de computer werden geleverd en volg de stappen in [Voordat u in de computer gaat werken](#) alvorens u werkzaamheden in de computer uitvoert. Nadat u in de computer hebt gewerkt, moet u de instructies volgen die worden beschreven in [Nadat u aan de computer hebt gewerkt](#). Raadpleeg voor meer informatie over veiligheidsrichtlijnen onze website over de wet- en regelgeving op [dell.com/regulatory\\_compliance](http://dell.com/regulatory_compliance).

## Procedure

- 1 Lijn de schroefgaten in de polssteun uit met de schroefgaten in de onderzijde van de computer en klik de polssteun vast.
- 2 Plaats de schroeven terug waarmee de polssteun aan de onderzijde van de computer is bevestigd.
- 3 Bevestig de kabel van de aan-uitknop aan de polssteun.
- 4 Schuif de touchpadkabel en de kabel van de aan-uitknop in de connectoren op het moederbord en druk op de connectorvergrendeling om de kabels vast te zetten.
- 5 Klap het beeldscherm dicht en draai de computer om.
- 6 Plaats de schroeven terug waarmee de polssteun aan de onderzijde van de computer is bevestigd.
- 7 Keer de computer om en klap het beeldscherm zo ver mogelijk naar achter.

## Vereisten achteraf

- 1 Plaats het [toetsenbord](#) terug.
- 2 Plaats de [onderplaat](#) terug.
- 3 Plaats de [batterij](#) terug.

# De verlengbuis van het lampje verwijderen

---



**GEVAAR:** Volg de veiligheidsinstructies die bij de computer werden geleverd en volg de stappen in [Voordat u in de computer gaat werken](#) alvorens u werkzaamheden in de computer uitvoert. Nadat u in de computer hebt gewerkt, moet u de instructies volgen die worden beschreven in [Nadat u aan de computer hebt gewerkt](#). Raadpleeg voor meer informatie over veiligheidsrichtlijnen onze website over de wet- en regelgeving op [dell.com/regulatory\\_compliance](http://dell.com/regulatory_compliance).

## Vereisten vooraf

- 1 Verwijder de [batterij](#).
- 2 Verwijder de [onderplaat](#).
- 3 Verwijder het [toetsenbord](#).
- 4 Verwijder de [polssteun](#).

## Procedure

Let op de uitlijning van de verlengbuis van het lampje, til de verlengbuis van het lampje schuin omhoog en verwijder deze uit de sleuf op de luidspreker.



1 luidspreker

2 verlengbuis van lampje

# De verlengbuis van het lampje terugplaatsen

---



**GEVAAR:** Volg de veiligheidsinstructies die bij de computer werden geleverd en volg de stappen in [Voordat u in de computer gaat werken](#) alvorens u werkzaamheden in de computer uitvoert. Nadat u in de computer hebt gewerkt, moet u de instructies volgen die worden beschreven in [Nadat u aan de computer hebt gewerkt](#). Raadpleeg voor meer informatie over veiligheidsrichtlijnen onze website over de wet- en regelgeving op [dell.com/regulatory\\_compliance](http://dell.com/regulatory_compliance).

## Procedure

Schuif de verlengbuis van het lampje in de sleuf in de onderzijde van de computer en plaats hem in de sleuf op de luidspreker.

## Vereisten achteraf

- 1 Plaats de [polssteun](#) terug.
- 2 Plaats het [toetsenbord](#) terug.
- 3 Plaats de [onderplaat](#) terug.
- 4 Plaats de [batterij](#) terug.

# Het moederbord verwijderen

---



**GEVAAR:** Volg de veiligheidsinstructies die bij de computer werden geleverd en volg de stappen in [Voordat u in de computer gaat werken](#) alvorens u werkzaamheden in de computer uitvoert. Nadat u in de computer hebt gewerkt, moet u de instructies volgen die worden beschreven in [Nadat u aan de computer hebt gewerkt](#). Raadpleeg voor meer informatie over veiligheidsrichtlijnen onze website over de wet- en regelgeving op [dell.com/regulatory\\_compliance](http://dell.com/regulatory_compliance).



**OPMERKING:** De servicetag van uw computer bevindt zich op het moederbord. U moet de servicetag invoeren in de systeeminstellingen als u het moederbord hebt teruggeplaatst.



**OPMERKING:** Wanneer u het moederbord verwijdert, worden alle wijzigingen die u via de systeemconfiguratie in de BIOS doorvoerde ongedaan gemaakt. U dient de benodigde wijzigingen opnieuw door te voeren nadat u het moederbord hebt teruggeplaatst.



**OPMERKING:** Voordat u de kabels loskoppelt van het moederbord, noteert u de locatie van de connectoren zodat u ze weer correct kunt aansluiten nadat u het moederbord hebt teruggeplaatst.

## Vereisten vooraf

- 1 Verwijder de [batterij](#).
- 2 Verwijder de [onderplaat](#).
- 3 Verwijder de [geheugenmodule](#).
- 4 Volg procedure in de stappen 1 t/m 3 onder "De [harde schijf](#) verwijderen".
- 5 Verwijder het [toetsenbord](#).
- 6 Verwijder de [draadloze kaart](#).
- 7 Verwijder de [polssteun](#).
- 8 Verwijder de [verlengbuis van het lampje](#).

# Procedure

- 1 Verwijder de tape waarmee de beeldschermkabel aan het moederbord is bevestigd.
- 2 Koppel de kabel van het beeldscherm, van de netstroomadapterpoort en van de luidspreker los van het moederbord.

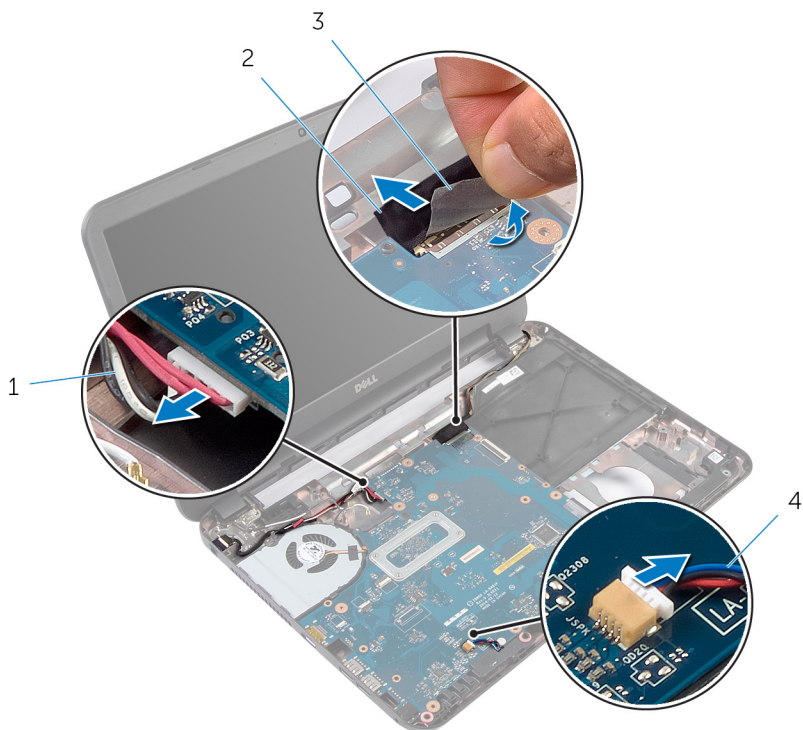

- |   |                            |   |                  |
|---|----------------------------|---|------------------|
| 1 | kabel voor netadapterpoort | 2 | beeldschermkabel |
| 3 | tape                       | 4 | luidsprekerkabel |

- 3 Verwijder de schroef waarmee het moederbord aan de onderzijde van de computer is bevestigd.
- 4 Til het moederbord schuin op en maak de poorten op het moederbord los uit de sleuven in de onderzijde van de computer.



- 5 Draai het moederbord om en plaats het op een schoon en vlak oppervlak.



1 moederbord

2 schroef

- 6 Volg de procedure in de stappen 1 tot en met 3 in "De [warmteafleider](#) terugplaatsen".

# Het moederbord terugplaatsen

---

 **GEVAAR:** Volg de veiligheidsinstructies die bij de computer werden geleverd en volg de stappen in [Voordat u in de computer gaat werken](#) alvorens u werkzaamheden in de computer uitvoert. Nadat u in de computer hebt gewerkt, moet u de instructies volgen die worden beschreven in [Nadat u aan de computer hebt gewerkt](#). Raadpleeg voor meer informatie over veiligheidsrichtlijnen onze website over de wet- en regelgeving op [dell.com/regulatory\\_compliance](http://dell.com/regulatory_compliance).

 **OPMERKING:** De servicetag van uw computer bevindt zich op het moederbord. U moet de servicetag invoeren in de systeeminstellingen als u het moederbord hebt teruggeplaatst.

## Procedure

- 1 Volg de procedure in de stappen 1 tot en met 4 in “De [warmteafvoer](#) terugplaatsen”.
- 2 Draai het moederbord om.
- 3 Schuif de poorten van het moederbord in de sleuven in de onderzijde van de computer.
- 4 Lijn het schroefgatje in het moederbord uit met het schroefgatje in de onderzijde van de computer.

 **WAARSCHUWING:** Zorg dat er geen kabels onder het moederbord geplaatst zijn.

- 5 Plaats de schroef terug waarmee het moederbord aan de onderzijde van de computer is bevestigd.
- 6 Sluit de kabels van het beeldscherm, van de netadapterpoort en van de luidspreker aan op het moederbord.
- 7 Breng de tape aan op de beeldschermkabel.

## Vereisten achteraf

- 1 Plaats de [verlengbuis van het lampje](#) terug.
- 2 Plaats de [polssteun](#) terug.
- 3 Plaats de [draadloze kaart](#) terug.
- 4 Plaats het [toetsenbord](#) terug.



- 5 Volg de procedure in de stappen 3 tot en met 5 in "De [harde schijf](#) terugplaatsen".
- 6 Plaats de [geheugenmodule](#) terug.
- 7 Plaats de [onderplaat](#) terug.
- 8 Plaats de [batterij](#) terug.

## De servicetag invoeren in het BIOS

- 1 Zet de computer aan.
- 2 Druk op **F2** als u het DELL-logo ziet om naar System Setup te gaan.
- 3 Ga naar het tabblad **Hoofdmenu** en voer de servicetag in het veld **Service Tag Input (Invoer van de servicetag)** in.

# De warmteafleider verwijderen

---

-  **GEVAAR:** Volg de veiligheidsinstructies die bij de computer werden geleverd en volg de stappen in [Voordat u in de computer gaat werken](#) alvorens u werkzaamheden in de computer uitvoert. Nadat u in de computer hebt gewerkt, moet u de instructies volgen die worden beschreven in [Nadat u aan de computer hebt gewerkt](#). Raadpleeg voor meer informatie over veiligheidsrichtlijnen onze website over de wet- en regelgeving op [dell.com/regulatory\\_compliance](http://dell.com/regulatory_compliance).
-  **GEVAAR:** Tijdens normaal gebruik kan de warmteafleider heet worden. Laat de warmteafleider voldoende lang afkoelen voordat u deze aanraakt.
-  **WAARSCHUWING:** U zorgt ervoor dat de processor maximaal wordt gekoeld door de gebieden voor warmteoverdracht op de warmteafleider niet aan te raken. Het vet van uw huid kan het warmteoverdrachtvermogen van thermisch vet verminderen.

## Vereisten vooraf

- 1 Verwijder de [batterij](#).
- 2 Verwijder de [onderplaat](#).
- 3 Volg procedure in de stappen 1 t/m 3 onder “De [harde schijf](#) verwijderen”.
- 4 Verwijder het [toetsenbord](#).
- 5 Verwijder de [draadloze kaart](#).
- 6 Verwijder de [polssteun](#).
- 7 Volg procedure in de stappen 1 t/m 5 onder “Het [moederbord](#) verwijderen”.

## Procedure

-  **OPMERKING:** De warmteafleider van uw computer kan er anders uitzien afhankelijk van de configuratie die u hebt besteld.
- 1 Koppel de ventilatorkabel los van het moederbord.
  - 2 Verwijder in de juiste volgorde (aangegeven op de warmteafleider) de geborgde schroeven vast waarmee de warmteafleider op het moederbord is bevestigd.

**3** Til de warmteafvoer van het moederbord.

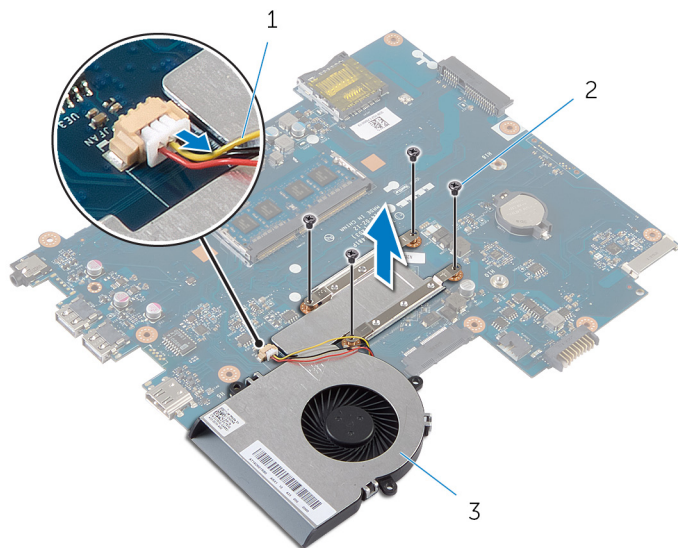

1 ventilorkabel

2 schroeven (4)

3 warmteafleider

# De warmteafvoer vervangen

---

 **GEVAAR:** Volg de veiligheidsinstructies die bij de computer werden geleverd en volg de stappen in [Voordat u in de computer gaat werken](#) alvorens u werkzaamheden in de computer uitvoert. Nadat u in de computer hebt gewerkt, moet u de instructies volgen die worden beschreven in [Nadat u aan de computer hebt gewerkt](#). Raadpleeg voor meer informatie over veiligheidsrichtlijnen onze website over de wet- en regelgeving op [dell.com/regulatory\\_compliance](http://dell.com/regulatory_compliance).

 **WAARSCHUWING:** Als de warmteafleider onjuist wordt geplaatst, kan dit schade aan het moederbord en de processor veroorzaken.

## Procedure

- 1 Verwijder het thermisch vet aan de onderzijde van de warmteafleider en breng nieuw thermisch vet aan.
- 2 Lijn de schroefgaten in de warmteafvoer uit met de schroefgaten op het moederbord.
- 3 Plaats in de juiste volgorde (aangegeven op de warmteafleider) de geborgde schroeven terug waarmee de warmteafleider op het moederbord is bevestigd.
- 4 Sluit de kabel van de ventilator aan op het moederbord.

## Vereisten achteraf

- 1 Volg de procedure van stap 2 tot en met stap 7 in "Het [moederbord](#) terugplaatsen".
- 2 Plaats de [polssteun](#) terug.
- 3 Plaats de [draadloze kaart](#) terug.
- 4 Plaats het [toetsenbord](#) terug.
- 5 Volg de procedure in de stappen 3 tot en met 5 in "De [harde schijf](#) terugplaatsen".
- 6 Plaats de [onderplaat](#) terug.
- 7 Plaats de [batterij](#) terug.

# De knoopbatterij verwijderen

---

 **GEVAAR:** Volg de veiligheidsinstructies die bij de computer werden geleverd en volg de stappen in [Voordat u in de computer gaat werken](#) alvorens u werkzaamheden in de computer uitvoert. Nadat u in de computer hebt gewerkt, moet u de instructies volgen die worden beschreven in [Nadat u aan de computer hebt gewerkt](#). Raadpleeg voor meer informatie over veiligheidsrichtlijnen onze website over de wet- en regelgeving op [dell.com/regulatory\\_compliance](http://dell.com/regulatory_compliance).

 **WAARSCHUWING:** Wanneer u de knoopbatterij verwijdert, worden de standaard-BIOS-instellingen hersteld. Het is aan te raden de BIOS-instellingen te noteren voordat u de knoopbatterij verwijdert.

## Vereisten vooraf

- 1 Verwijder de [batterij](#).
- 2 Verwijder de [onderplaat](#).
- 3 Volg procedure in de stappen 1 t/m 3 onder "De [harde schijf](#) verwijderen".
- 4 Verwijder het [toetsenbord](#).
- 5 Verwijder de [draadloze kaart](#).
- 6 Verwijder de [polssteun](#).
- 7 Volg procedure in de stappen 1 t/m 5 onder "Het [moederbord](#) verwijderen".

## Procedure

Wrik met een plastic pennetje de knoopbatterij uit de batterijhouder op de computerbasis.

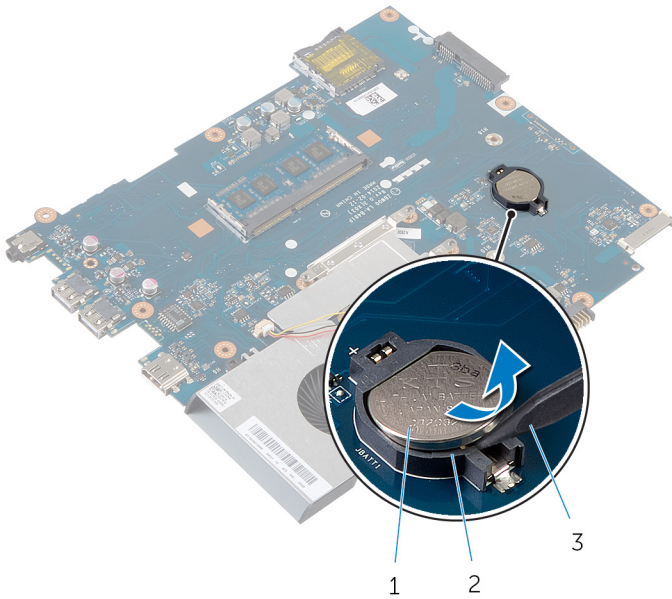

1 knoopbatterij

2 batterijhouder

3 plastic pennenetje



# De knoopbatterij terugplaatsen

---



**GEVAAR:** Volg de veiligheidsinstructies die bij de computer werden geleverd en volg de stappen in [Voordat u in de computer gaat werken](#) alvorens u werkzaamheden in de computer uitvoert. Nadat u in de computer hebt gewerkt, moet u de instructies volgen die worden beschreven in [Nadat u aan de computer hebt gewerkt](#). Raadpleeg voor meer informatie over veiligheidsrichtlijnen onze website over de wet- en regelgeving op [dell.com/regulatory\\_compliance](http://dell.com/regulatory_compliance).

## Procedure

Duw de knoopbatterij in de batterijhouder op het moederbord, waarbij de pluskant van de batterij omhoog wijst.

## Vereisten achteraf

- 1 Volg de procedure van stap 2 tot en met stap 7 in "Het [moederbord](#) terugplaatsen".
- 2 Plaats de [polssteun](#) terug.
- 3 Plaats de [draadloze kaart](#) terug.
- 4 Plaats het [toetsenbord](#) terug.
- 5 Volg de procedure in de stappen 3 tot en met 5 in "De [harde schijf](#) terugplaatsen".
- 6 Plaats de [onderplaat](#) terug.
- 7 Plaats de [batterij](#) terug.

# De luidsprekers verwijderen

---



**GEVAAR:** Volg de veiligheidsinstructies die bij de computer werden geleverd en volg de stappen in [Voordat u in de computer gaat werken](#) alvorens u werkzaamheden in de computer uitvoert. Nadat u in de computer hebt gewerkt, moet u de instructies volgen die worden beschreven in [Nadat u aan de computer hebt gewerkt](#). Raadpleeg voor meer informatie over veiligheidsrichtlijnen onze website over de wet- en regelgeving op [dell.com/regulatory\\_compliance](http://dell.com/regulatory_compliance).

## Vereisten vooraf

- 1 Verwijder de [batterij](#).
- 2 Verwijder de [onderplaat](#).
- 3 Volg procedure in de stappen 1 t/m 3 onder "De [harde schijf](#) verwijderen".
- 4 Verwijder het [toetsenbord](#).
- 5 Verwijder de [draadloze kaart](#).
- 6 Verwijder de [polssteen](#).
- 7 Verwijder de [verlengbuis van het lampje](#).
- 8 Volg procedure in de stappen 1 t/m 5 onder "Het [moederbord](#) verwijderen".

# Procedure

- 1 Noteer hoe de luidsprekerkabel loopt en verwijder de kabel uit de geleiders van de systeemkast.
- 2 Til de luidsprekers samen met de kabel uit de onderzijde van de computer.



1 luidsprekers (2)

2 luidsprekerkabel

# De luidsprekers terugplaatsen

---



**GEVAAR:** Volg de veiligheidsinstructies die bij de computer werden geleverd en volg de stappen in [Voordat u in de computer gaat werken](#) alvorens u werkzaamheden in de computer uitvoert. Nadat u in de computer hebt gewerkt, moet u de instructies volgen die worden beschreven in [Nadat u aan de computer hebt gewerkt](#). Raadpleeg voor meer informatie over veiligheidsrichtlijnen onze website over de wet- en regelgeving op [dell.com/regulatory\\_compliance](http://dell.com/regulatory_compliance).

## Procedure

- 1 Lijn de luidsprekers uit met behulp van de steuntjes aan de onderzijde van de computer en klik de luidsprekers op hun plaats.
- 2 Leid de luidsprekerkabel door de geleiders in de systeemkast.

## Vereisten achteraf

- 1 Volg de procedure van stap 2 tot en met stap 7 in "Het [moederbord](#) terugplaatsen".
- 2 Plaats de [verlengbuis van het lampje](#) terug.
- 3 Plaats de [polssteun](#) terug.
- 4 Plaats de [draadloze kaart](#) terug.
- 5 Plaats het [toetsenbord](#) terug.
- 6 Volg de procedure in de stappen 3 tot en met 5 in "De [harde schijf](#) terugplaatsen".
- 7 Plaats de [onderplaat](#) terug.
- 8 Plaats de [batterij](#) terug.

# Het beeldscherm verwijderen

---



**GEVAAR:** Volg de veiligheidsinstructies die bij de computer werden geleverd en volg de stappen in [Voordat u in de computer gaat werken](#) alvorens u werkzaamheden in de computer uitvoert. Nadat u in de computer hebt gewerkt, moet u de instructies volgen die worden beschreven in [Nadat u aan de computer hebt gewerkt](#). Raadpleeg voor meer informatie over veiligheidsrichtlijnen onze website over de wet- en regelgeving op [dell.com/regulatory\\_compliance](http://dell.com/regulatory_compliance).

## Vereisten vooraf

- 1 Verwijder de [batterij](#).
- 2 Verwijder de [onderplaat](#).
- 3 Verwijder het [inzetstuk van het optische station](#).
- 4 Verwijder het [toetsenbord](#).
- 5 Verwijder de [polssteun](#).

# Procedure

- 1 Klap het beeldscherm dicht en draai de computer om.
- 2 Verwijder de twee schroeven waarmee de scharnieren van het beeldscherm aan de onderzijde van de computer vastzitten.

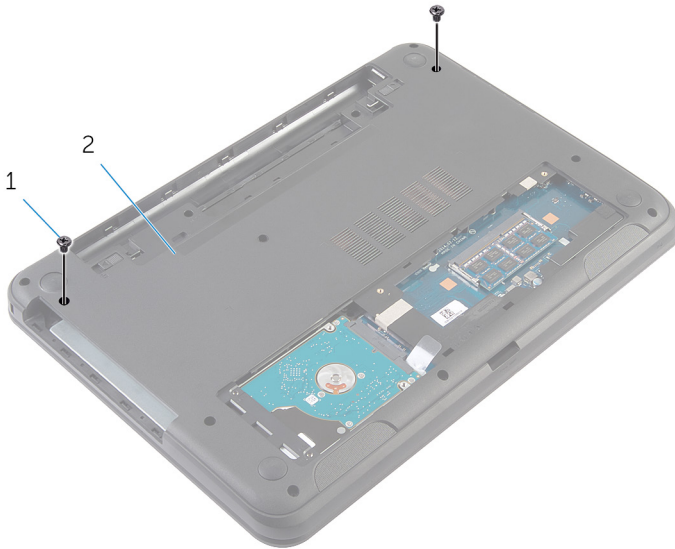

1 schroeven (2)

2 onderzijde van de computer

- 3 Keer de computer om en klap het beeldscherm zo ver mogelijk naar achter.
- 4 Koppel de antennakabels los van de draadloze kaart. Zie "[De draadloze kaart verwijderen](#)".
- 5 Noteer hoe de antennekabel loopt en verwijder de kabel uit de geleiders op de onderzijde van de computer.
- 6 Verwijder de tape waarmee de beeldschermkabel aan het moederbord is bevestigd.
- 7 Haal de luidsprekerkabel los van het moederbord.

- 8** Noteer hoe de beeldschermkabel loopt en verwijder de kabel uit de geleiders op de onderzijde van de computer.



- 1 antennekabels (2)  
3 tape

- 2 beeldschermkabel

- 9** Verwijder de twee schroeven waarmee de scharnieren van het beeldscherm aan de onderzijde van de computer vastzitten.

**10** Til het beeldscherm van de onderzijde van de computer.

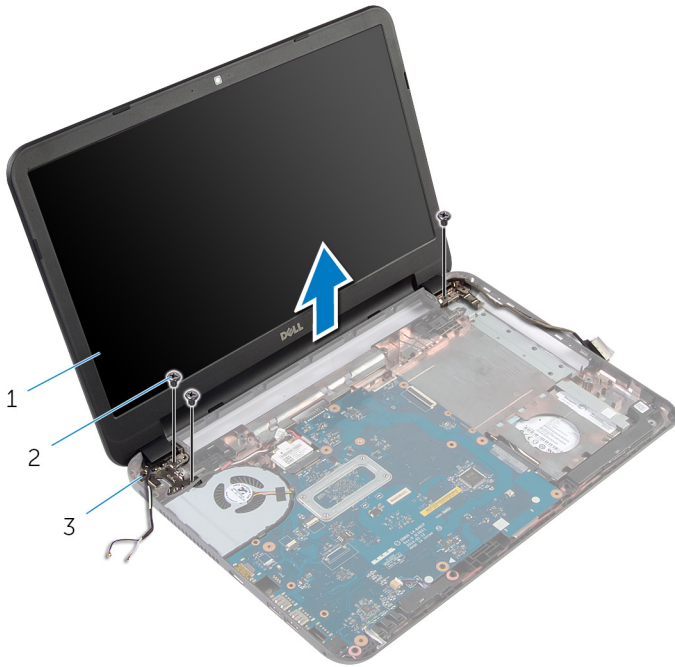

- |   |                           |   |                |
|---|---------------------------|---|----------------|
| 1 | beeldscherm               | 2 | schroefjes (3) |
| 3 | beeldschermcharnieren (2) |   |                |



# Het beeldscherm vervangen

---



**GEVAAR:** Volg de veiligheidsinstructies die bij de computer werden geleverd en volg de stappen in [Voordat u in de computer gaat werken](#) alvorens u werkzaamheden in de computer uitvoert. Nadat u in de computer hebt gewerkt, moet u de instructies volgen die worden beschreven in [Nadat u aan de computer hebt gewerkt](#). Raadpleeg voor meer informatie over veiligheidsrichtlijnen onze website over de wet- en regelgeving op [dell.com/regulatory\\_compliance](http://dell.com/regulatory_compliance).

## Procedure

- 1 Lijn de schroefgaten in de beeldscherm scharnieren uit met de schroefgaten in de onderzijde van de computer.
- 2 Plaats de schroeven terug waarmee de scharnieren van het beeldscherm aan de computer vastzitten.
- 3 Leid de beeldschermkabel door de geleiders in de onderzijde van de computer.
- 4 Sluit de beeldschermkabel op het moederbord aan en plak de tape op de beeldschermkabel.
- 5 Voer de antennekabels door de geleiders in de onderzijde van de computer.
- 6 Sluit de antennekabels aan op de draadloze kaart. Raadpleeg "De [draadloze kaart](#) terugplaatsen".
- 7 Klap het beeldscherm dicht en draai de computer om.
- 8 Plaats de schroeven terug waarmee de scharnieren van het beeldscherm aan de computer vastzitten.
- 9 Keer de computer om en klap het beeldscherm zo ver mogelijk naar achter.

## Vereisten achteraf

- 1 Plaats de [polssteun](#) terug.
- 2 Plaats het [toetsenbord](#) terug.
- 3 Plaats het [inzetstuk van het optische station](#) terug.
- 4 Plaats de [onderplaat](#) terug.
- 5 Plaats de [batterij](#) terug.

# Het montagekader van het beeldscherm verwijderen

---



**GEVAAR:** Volg de veiligheidsinstructies die bij de computer werden geleverd en volg de stappen in [Voordat u in de computer gaat werken](#) alvorens u werkzaamheden in de computer uitvoert. Nadat u in de computer hebt gewerkt, moet u de instructies volgen die worden beschreven in [Nadat u aan de computer hebt gewerkt](#). Raadpleeg voor meer informatie over veiligheidsrichtlijnen onze website over de wet- en regelgeving op [dell.com/regulatory\\_compliance](http://dell.com/regulatory_compliance).

## Vereisten vooraf

- 1 Verwijder de [batterij](#).
- 2 Verwijder de [onderplaat](#).
- 3 Verwijder het [inzetstuk van het optische station](#).
- 4 Verwijder het [toetsenbord](#).
- 5 Verwijder de [polssteun](#).
- 6 Verwijder het [beeldscherm](#).

# Procedure

- 1 Druk en til de scharnierkapjes weg van het montagekader van het beeldscherm.

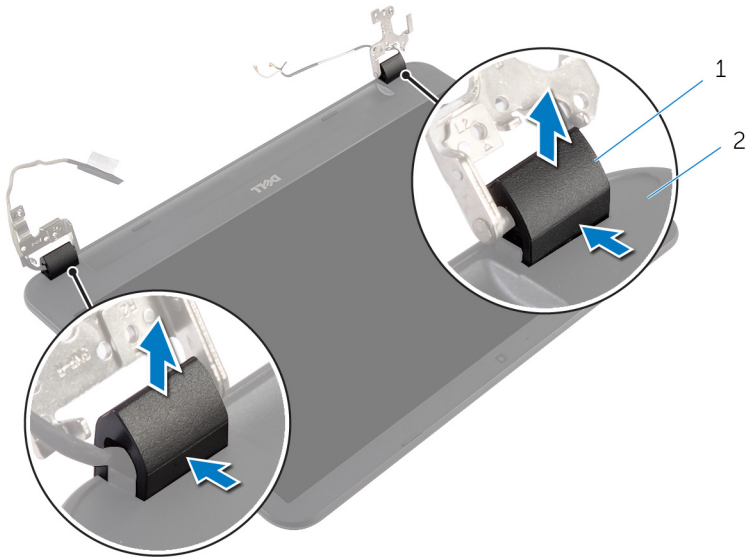

1 scharnierkapjes (2)

2 montagekader van het beeldscherm

- 2 Gebruik uw vingertoppen om de binnenranden van het montagekader voorzichtig omhoog te wrikken en til het montagekader weg van de achterplaat van het beeldscherm.

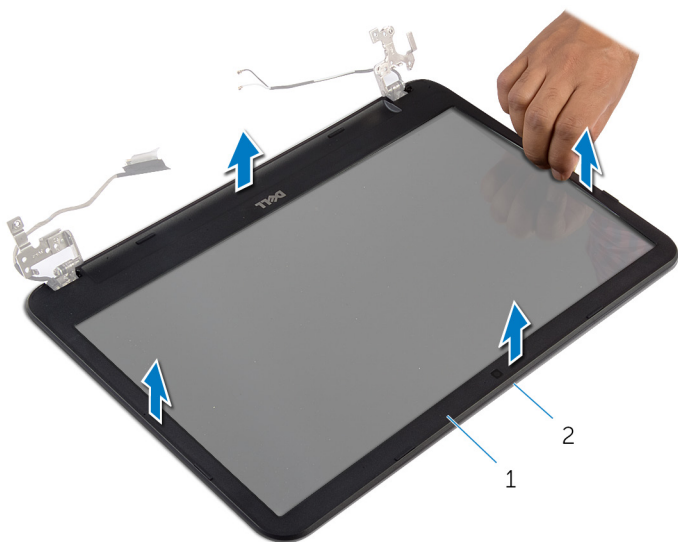

1 montagekader van het  
beeldscherm

2 achterzijde van  
beeldscherm

# De schermrand vervangen

---



**GEVAAR:** Volg de veiligheidsinstructies die bij de computer werden geleverd en volg de stappen in [Voordat u in de computer gaat werken](#) alvorens u werkzaamheden in de computer uitvoert. Nadat u in de computer hebt gewerkt, moet u de instructies volgen die worden beschreven in [Nadat u aan de computer hebt gewerkt](#). Raadpleeg voor meer informatie over veiligheidsrichtlijnen onze website over de wet- en regelgeving op [dell.com/regulatory\\_compliance](http://dell.com/regulatory_compliance).

## Procedure

- 1 Lijn de schermrand uit met de beeldschermkap en klik de schermrand voorzichtig op zijn plaats.
- 2 Lijn de scharnierkapjes uit met de beeldscherm scharnieren en klik ze dan vast.

## Vereisten achteraf

- 1 Plaats het [beeldscherm](#) terug.
- 2 Plaats de [polssteun](#) terug.
- 3 Plaats het [toetsenbord](#) terug.
- 4 Plaats het [inzetstuk van het optische station](#) terug.
- 5 Plaats de [onderplaat](#) terug.
- 6 Plaats de [batterij](#) terug.

# De beeldschermsharnieren verwijderen

---



**GEVAAR:** Volg de veiligheidsinstructies die bij de computer werden geleverd en volg de stappen in [Voordat u in de computer gaat werken](#) alvorens u werkzaamheden in de computer uitvoert. Nadat u in de computer hebt gewerkt, moet u de instructies volgen die worden beschreven in [Nadat u aan de computer hebt gewerkt](#). Raadpleeg voor meer informatie over veiligheidsrichtlijnen onze website over de wet- en regelgeving op [dell.com/regulatory\\_compliance](http://dell.com/regulatory_compliance).

## Vereisten vooraf

- 1 Verwijder de [batterij](#).
- 2 Verwijder de [onderplaat](#).
- 3 Verwijder het [inzetstuk van het optische station](#).
- 4 Verwijder het [toetsenbord](#).
- 5 Verwijder de [polssteun](#).
- 6 Verwijder het [beeldscherm](#).
- 7 Verwijder het [montagekader van het beeldscherm](#).

# Procedure

- 1 Verwijder de schroeven waarmee de beeldschermcharnieren aan de achterzijde van het beeldscherm vastzitten.
- 2 Til de beeldschermcharnieren weg van de beeldschermkap.

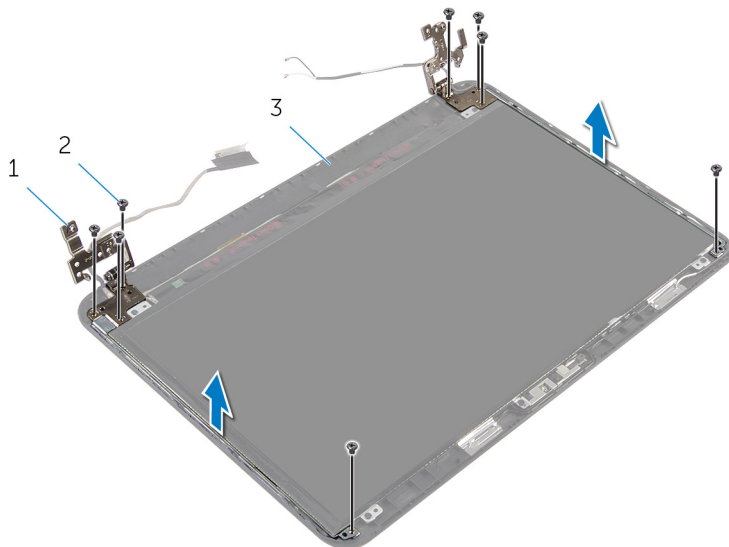

- |   |                             |   |               |
|---|-----------------------------|---|---------------|
| 1 | beeldschermcharnieren (2)   | 2 | schroeven (8) |
| 3 | achterzijde van beeldscherm |   |               |

# De beeldschermsharnieren vervangen

---



**GEVAAR:** Volg de veiligheidsinstructies die bij de computer werden geleverd en volg de stappen in [Voordat u in de computer gaat werken](#) alvorens u werkzaamheden in de computer uitvoert. Nadat u in de computer hebt gewerkt, moet u de instructies volgen die worden beschreven in [Nadat u aan de computer hebt gewerkt](#). Raadpleeg voor meer informatie over veiligheidsrichtlijnen onze website over de wet- en regelgeving op [dell.com/regulatory\\_compliance](http://dell.com/regulatory_compliance).

## Procedure

- 1 Lijn de schroefgaten in beeldschermsharnieren uit met de schroefgaten in de beeldschermkap.
- 2 Plaats de schroeven terug waarmee de beeldschermsharnieren vastzitten aan de achterzijde van het beeldscherm.

## Vereisten achteraf

- 1 Plaats het [montagekader van het beeldscherm](#) terug.
- 2 Plaats het [beeldscherm](#) terug.
- 3 Plaats de [polssteun](#) terug.
- 4 Plaats het [toetsenbord](#) terug.
- 5 Plaats het [inzetstuk van het optische station](#) terug.
- 6 Plaats de [onderplaat](#) terug.
- 7 Plaats de [batterij](#) terug.



# Het beeldschermpaneel verwijderen

---



**GEVAAR:** Volg de veiligheidsinstructies die bij de computer werden geleverd en volg de stappen in [Voordat u in de computer gaat werken](#) alvorens u werkzaamheden in de computer uitvoert. Nadat u in de computer hebt gewerkt, moet u de instructies volgen die worden beschreven in [Nadat u aan de computer hebt gewerkt](#). Raadpleeg voor meer informatie over veiligheidsrichtlijnen onze website over de wet- en regelgeving op [dell.com/regulatory\\_compliance](http://dell.com/regulatory_compliance).

## Vereisten vooraf

- 1 Verwijder de [batterij](#).
- 2 Verwijder de [onderplaat](#).
- 3 Verwijder het [inzetstuk van het optische station](#).
- 4 Verwijder het [toetsenbord](#).
- 5 Verwijder de [polssteun](#).
- 6 Verwijder het [beeldscherm](#).
- 7 Verwijder het [montagekader van het beeldscherm](#).

# Procedure

- 1 Verwijder de schroeven waarmee het beeldschermpaneel aan de achterplaat van het beeldscherm is bevestigd.
- 2 Til het beeldschermpaneel voorzichtig op, draai het om en plaats het op een vlak en schoon oppervlak.

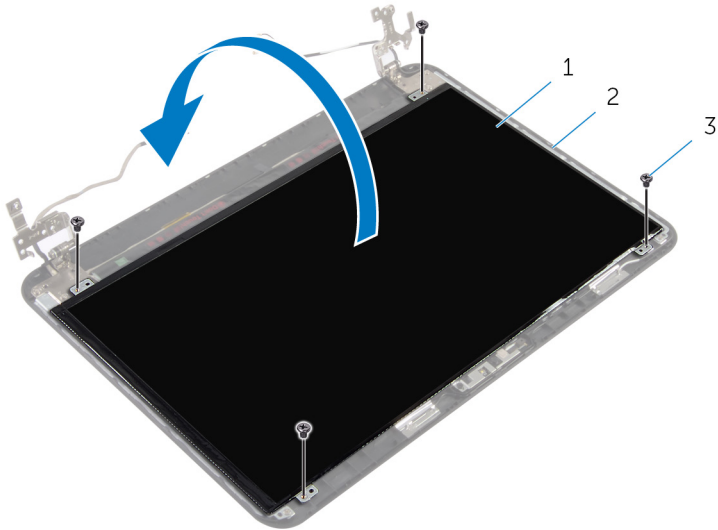

1 beeldschermpaneel

2 achterzijde van  
beeldscherm

3 schroeven (4)

- 3 Verwijder de tape waarmee de beeldschermkabel vastzit aan het beeldscherm.
- 4 Ontkoppel de beeldschermkabel van het beeldschermpaneel.

- 5 Til het beeldschermpaneel weg van het oppervlak.

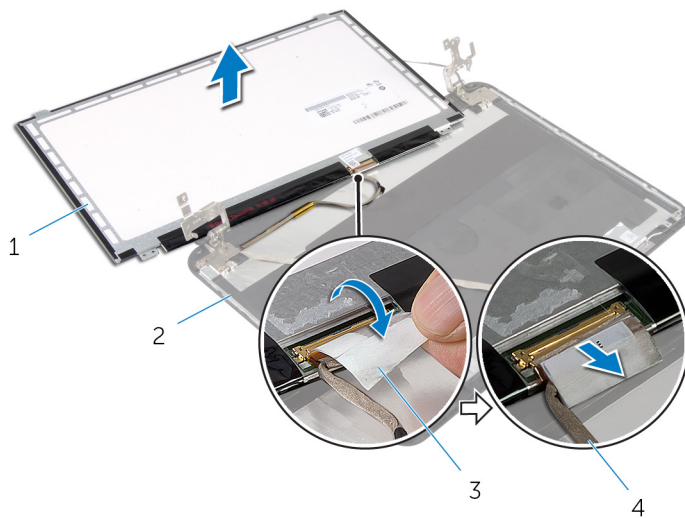

1 beeldschermpaneel

2 achterzijde van  
beeldscherm

3 tape

4 beeldschermkabel

# Het beeldschermpaneel terugplaatsen

---



**GEVAAR:** Volg de veiligheidsinstructies die bij de computer werden geleverd en volg de stappen in [Voordat u in de computer gaat werken](#) alvorens u werkzaamheden in de computer uitvoert. Nadat u in de computer hebt gewerkt, moet u de instructies volgen die worden beschreven in [Nadat u aan de computer hebt gewerkt](#). Raadpleeg voor meer informatie over veiligheidsrichtlijnen onze website over de wet- en regelgeving op [dell.com/regulatory\\_compliance](http://dell.com/regulatory_compliance).

## Procedure

- 1 Sluit de beeldschermkabel aan op het beeldschermpaneel en breng de tape aan om de beeldschermkabel vast te zetten.
- 2 Plaats het beeldschermpaneel voorzichtig terug op de beeldschermkap.
- 3 Lijn de schroefgaten in het beeldschermpaneel uit met de schroefgaten in de beeldschermkap.
- 4 Plaats de schroeven terug waarmee het beeldschermpaneel vastzit aan de beeldschermkap.

## Vereisten achteraf

- 1 Plaats het [montagekader van het beeldscherm](#) terug.
- 2 Plaats het [beeldscherm](#) terug.
- 3 Plaats de [polssteun](#) terug.
- 4 Plaats het [toetsenbord](#) terug.
- 5 Plaats het [inzetstuk van het optische station](#) terug.
- 6 Plaats de [onderplaat](#) terug.
- 7 Plaats de [batterij](#) terug.

# De camera verwijderen

---



**GEVAAR:** Volg de veiligheidsinstructies die bij de computer werden geleverd en volg de stappen in [Voordat u in de computer gaat werken](#) alvorens u werkzaamheden in de computer uitvoert. Nadat u in de computer hebt gewerkt, moet u de instructies volgen die worden beschreven in [Nadat u aan de computer hebt gewerkt](#). Raadpleeg voor meer informatie over veiligheidsrichtlijnen onze website over de wet- en regelgeving op [dell.com/regulatory\\_compliance](http://dell.com/regulatory_compliance).

## Vereisten vooraf

- 1 Verwijder de [batterij](#).
- 2 Verwijder de [onderplaat](#).
- 3 Verwijder het [inzetstuk van het optische station](#).
- 4 Verwijder het [toetsenbord](#).
- 5 Verwijder de [polssteun](#).
- 6 Verwijder het [beeldscherm](#).
- 7 Verwijder het [montagekader van het beeldscherm](#).

# Procedure

- 1 Verwijder de schroeven waarmee het beeldschermpaneel aan de achterplaat van het beeldscherm is bevestigd.
- 2 Til het beeldschermpaneel voorzichtig op, draai het om en plaats het op een vlak en schoon oppervlak.

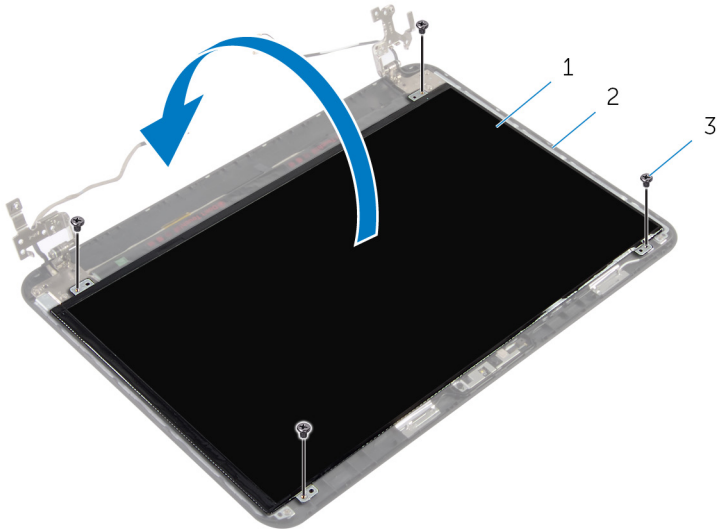

1 beeldschermpaneel

2 schroef van het  
beeldscherm

3 schroeven (4)

- 3 Verwijder de schroef waarmee de cameramodule aan de beeldschermkap is bevestigd.
- 4 Koppel de camerakabel los van de cameramodule.
- 5 Maak de cameramodule voorzichtig los uit de achterzijde van het beeldscherm.

- 6 Til de cameramodule onder een hoek omhoog en verwijder de module van onder het lipje aan de achterzijde van het beeldscherm.

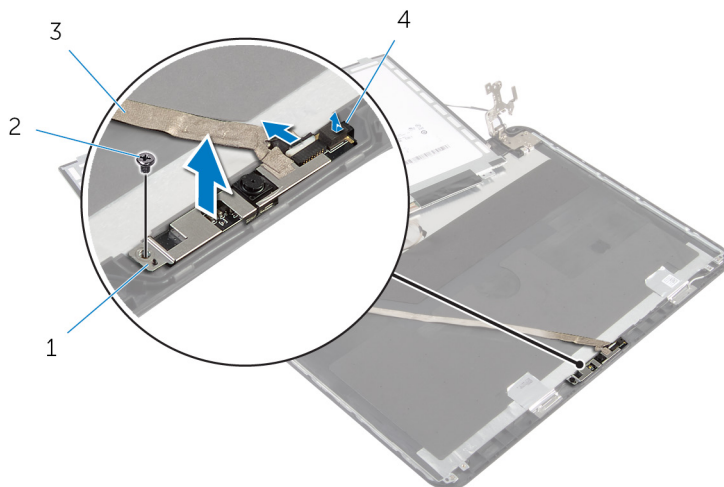

1 cameramodule

2 schroef

3 camerakabel

4 lipje

# De camera terugplaatsen

---



**GEVAAR:** Volg de veiligheidsinstructies die bij de computer werden geleverd en volg de stappen in [Voordat u in de computer gaat werken](#) alvorens u werkzaamheden in de computer uitvoert. Nadat u in de computer hebt gewerkt, moet u de instructies volgen die worden beschreven in [Nadat u aan de computer hebt gewerkt](#). Raadpleeg voor meer informatie over veiligheidsrichtlijnen onze website over de wet- en regelgeving op [dell.com/regulatory\\_compliance](http://dell.com/regulatory_compliance).

## Procedure

- 1 Schuif de camera onder het lipje op de achterzijde van het beeldscherm en bevestig de cameramodule aan de achterzijde van het beeldscherm.
- 2 Sluit de camerakabel aan op de cameramodule.
- 3 Plaats de schroef terug waarmee de cameramodule aan de beeldschermkap is bevestigd.
- 4 Plaats het beeldschermpaneel voorzichtig terug op de beeldschermkap.
- 5 Lijn de schroefgaten in het beeldschermpaneel uit met de schroefgaten in de beeldschermkap.
- 6 Plaats de schroeven terug waarmee het beeldschermpaneel vastzit aan de beeldschermkap.

## Vereisten achteraf

- 1 Plaats het [montagekader van het beeldscherm](#) terug.
- 2 Plaats het [beeldscherm](#) terug.
- 3 Plaats de [polssteun](#) terug.
- 4 Plaats het [toetsenbord](#) terug.
- 5 Plaats het [inzetstuk van het optische station](#) terug.
- 6 Plaats de [onderplaat](#) terug.
- 7 Plaats de [batterij](#) terug.



# De netadapterpoort verwijderen

---



**GEVAAR:** Volg de veiligheidsinstructies die bij de computer werden geleverd en volg de stappen in [Voordat u in de computer gaat werken](#) alvorens u werkzaamheden in de computer uitvoert. Nadat u in de computer hebt gewerkt, moet u de instructies volgen die worden beschreven in [Nadat u aan de computer hebt gewerkt](#). Raadpleeg voor meer informatie over veiligheidsrichtlijnen onze website over de wet- en regelgeving op [dell.com/regulatory\\_compliance](http://dell.com/regulatory_compliance).

## Vereisten vooraf

- 1 Verwijder de [batterij](#).
- 2 Verwijder de [onderplaat](#).
- 3 Verwijder het [inzetstuk van het optische station](#).
- 4 Verwijder het [toetsenbord](#).
- 5 Verwijder de [polssteun](#).
- 6 Verwijder de [draadloze kaart](#).
- 7 Verwijder het [beeldscherm](#).

## Procedure

- 1 Trek de kabel van de netstroomadapterpoort los uit het moederbord.
- 2 Verwijder de kabel van de netstroomadapterpoort uit de geleiders aan de onderzijde van de computer.

- 3** Til de netstroomadapterpoort samen met de bijbehorende kabel uit de onderzijde van de computer.

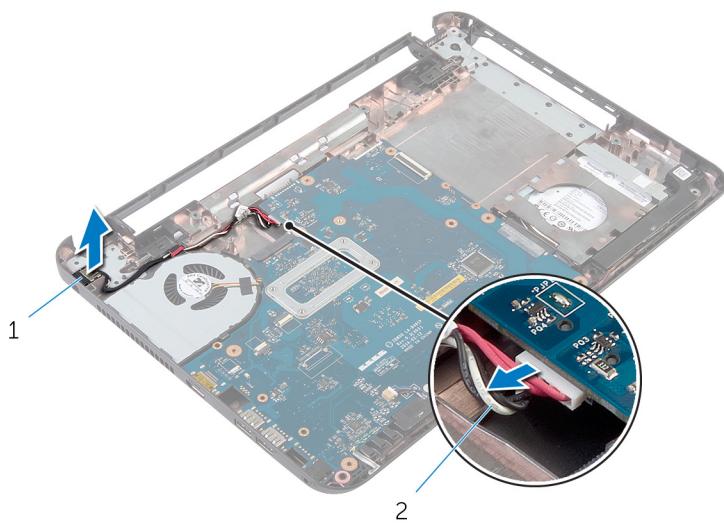

1 netadapterpoort

2 kabel voor netadapterpoort

# De netadapterpoort terugplaatsen

---



**GEVAAR:** Volg de veiligheidsinstructies die bij de computer werden geleverd en volg de stappen in [Voordat u in de computer gaat werken](#) alvorens u werkzaamheden in de computer uitvoert. Nadat u in de computer hebt gewerkt, moet u de instructies volgen die worden beschreven in [Nadat u aan de computer hebt gewerkt](#). Raadpleeg voor meer informatie over veiligheidsrichtlijnen onze website over de wet- en regelgeving op [dell.com/regulatory\\_compliance](http://dell.com/regulatory_compliance).

## Procedure

- 1 Schuif de netstroomadapterpoort in de sleuf aan de onderzijde van de computer.
- 2 Voer de kabel van de netstroomadapterpoort door de geleiders aan de onderzijde van de computer.
- 3 Sluit de kabel van de netstroomadapterpoort aan op het moederbord.

## Vereisten achteraf

- 1 Plaats het [beeldscherm](#) terug.
- 2 Plaats de [draadloze kaart](#) terug.
- 3 Plaats de [polssteun](#) terug.
- 4 Plaats het [toetsenbord](#) terug.
- 5 Plaats het [inzetstuk van het optische station](#) terug.
- 6 Plaats de [onderplaat](#) terug.
- 7 Plaats de [batterij](#) terug.

# Het BIOS flashen

---

Mogelijk moet u het BIOS flashen wanneer er een update beschikbaar is of na het vervangen of terugplaatsen van het moederbord. Ga als volgt te werk om het BIOS te flashen:

- 1 Zet de computer aan.
- 2 Ga naar **dell.com/support**.
- 3 Als u de servicetag van uw computer hebt, typ deze dan in en klik op **Verzenden**.  
Als u de servicetag van uw computer niet heeft, klik dan op **Mijn product detecteren** om de servicetag van uw computer automatisch te detecteren.  
 **OPMERKING:** Als de servicetag niet automatisch kan worden gedetecteerd, selecteer dan uw product onder de productcategorieën.
- 4 Klik op **Drivers en downloads**.
- 5 Klik op **Alle drivers bekijken**.
- 6 Selecteer in het vervolgkeuzemenu van het **Besturingssysteem** het besturingssysteem van uw computer.
- 7 Klik op **BIOS**.
- 8 Klik op **Bestand downloaden** om de laatste versie van de BIOS voor uw computer te downloaden.
- 9 Selecteer op de volgende pagina **Eén bestand downloaden** en klik op **Doorgaan**.
- 10 Sla het bestand op en ga na het downloaden naar de map waar u het update-bestand van de BIOS heeft opgeslagen.
- 11 Dubbelklik op het pictogram van het BIOS update-bestand en volg de instructies op het scherm.

# Hulp verkrijgen en contact opnemen met Dell

---

## Hulpbronnen voor zelfhulp

U kunt informatie en hulp bij Dell-producten en services krijgen door middel van deze onlinehulpbronnen voor zelfhulp.

Informatie over zelfhulp	Zelfhulpopties
Toegang tot Windows Help	<b>Windows 8.1</b> — open de charm Zoeken, typ in het zoekvak <b>Help</b> en ondersteuning in en druk op <Enter>. <b>Windows 7</b> — klik op <b>Start</b> → <b>Help en ondersteuning</b> .
Informatie over producten en services van Dell	Zie <b>dell.com</b> .
Informatie over probleemoplossing, gebruikershandleidingen, installatie-instructies, productspecificaties, blogs voor technische hulp, drivers, software-updates, enz.	Zie <b>dell.com/support</b> .
Informatie over Microsoft Windows 8/8.1	Zie <b>dell.com/windows8</b> .
Informatie over Microsoft Windows 7	Klik op <b>Start</b> → <b>Alle programma's</b> → <b>Dell Help documentatie</b> .
Informatie over uw besturingssysteem, instellen en gebruiken van uw computer, databack-ups, diagnostieken, enz.	Zie <i>Ik en mijn Dell</i> op <b>dell.com/support/manuals</b> .

## Contact opnemen met Dell

Kijk op **dell.com/contactdell**, als u contact wilt opnemen met Dell voor verkoop, technische ondersteuning of klantenservice gerelateerde zaken.



**OPMERKING:** De beschikbaarheid hiervan verschilt per land en product. Sommige services zijn mogelijk niet beschikbaar in uw land.



**OPMERKING:** Als u geen actieve internetverbinding hebt, kunt u de contactgegevens vinden op de factuur, de pakbon of in de productcatalogus van Dell.